

VBS-Система шин

Направляющие

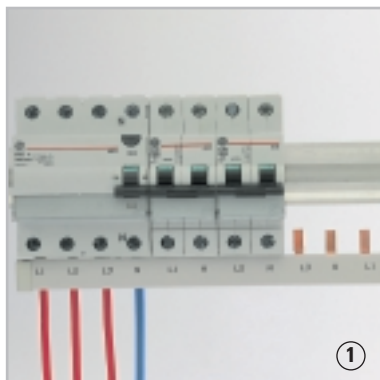
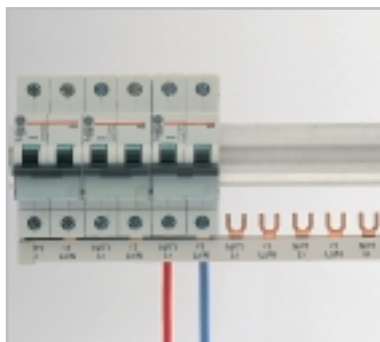
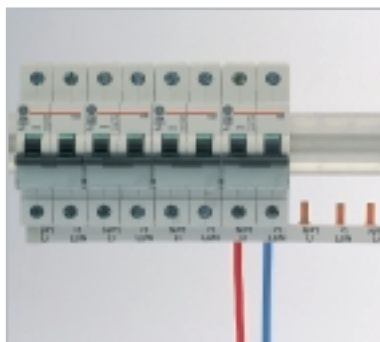
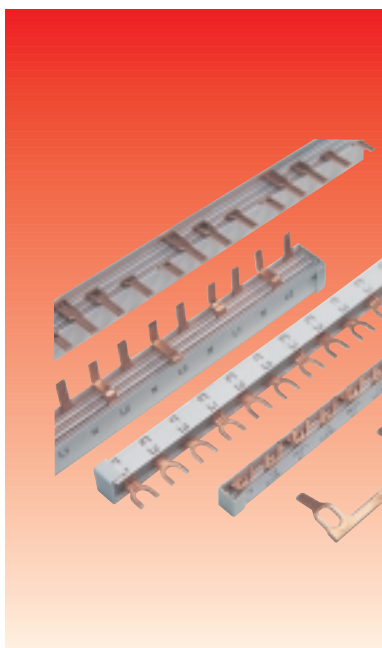

Технические данные

Направляющая	медь (защ. от окисления)
Изоляционный слой	пластик
	(°C) теплостойкой (> 96)
	невоспламеняющ. V - O
Диэлектрическая сила	(кВ/мм) по DIN 53481/1.2 (36)
Стойкость к КЗ	(кА) 25 (100А плав. пред)
Климатическая защита	по IEC 68-2
Магнитная вязкость/трекинг индекс	по IEC 112
Группа изоляции по BS EN 60439-1	(B) группа C, 400

Значение нагрузки в А (Ith)

Полярность	1 полюс			
	сбоку		в середине	
Подключение	Ith (A)	K (мм ²)	Ith (A)	K (мм ²)
Сечение (мм ²)				
10 изолирован	80	10	100	25
12 не изолирован	90	16	110	35
16 не изолирован	110	25	130	35
24 не изолирован	160	25	180	2x25
36 не изолирован	200	35	220	2x35

Полярность	n полюс			
	сбоку		в середине	
Подключение	Ith (A)	K (мм ²)	Ith (A)	K (мм ²)
Сечение (мм ²)				
10 изолирован	80	16	100	25
16 изолирован	120	25	130	35

K = сечение соединительного провода

n = 2P, 1P + N, 3P, 3P + N, 4P

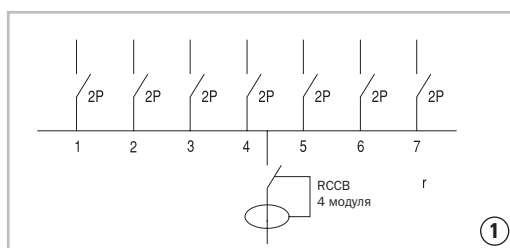

Шина штыревая в изоляции, с обозначением цепей

Подача питания: 1P
Распределение: 1P MCB's

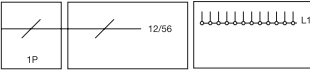

Ссылка №	Упаковка
10 мм ² 12 x 1P	644819 1/25
10 мм ² 56 x 1P	644820 1/10
16 мм ² 56 x 1P	644829 1/10

Подача питания: 2P или 1P + N
Распределение: 1P или 2P MCB's
RCCB's 2P

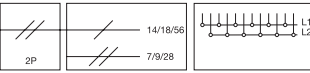

10 мм ² 14 x 1P или 7 x 2P	644831 1/25
10 мм ² 18 x 1P или 9 x 2P	644832 1/25
10 мм ² 56 x 1P или 28 x 2P	644833 1/10
16 мм ² 56 x 1P или 28 x 2P	644840 1/10

Подача питания: 3P
Распределение: 1P - 2P - 3P MCB's

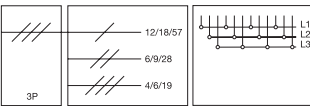

10 мм ² 12 x 1P или 6 x 2P или 4 x 3P	644842 1/25
10 мм ² 18 x 1P или 9 x 2P или 6 x 3P	644843 1/10
10 мм ² 57 x 1P или 28 x 2P или 19 x 3P	644844 1/10
16 мм ² 57 x 1P или 28 x 2P или 19 x 3P	644848 1/10

Подача питания: 3P + N
Распределение: 3P + N / 4P MCB's
RCCB's 4P

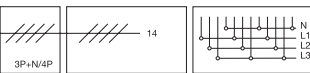

10 мм ² 14 x 3P + N или 4P	644851 1/10
16 мм ² 14 x 3P + N или 4P	644853 1/10

Подача питания: 3P + N
Распределение: 2P MCB's
RCCB's 2P



10 мм ² 27 x 2P	644855 1/10
16 мм ² 27 x 2P	644857 1/10
10 мм ² Соединение между MCB или RCCB 4 мод. и 7 x 2P MCB (см. рис ① и фото ① на стр. E.2)	644859 1/25

Шина вилочная в изоляции, с обозначением цепей

Подача питания: 1P
Распределение: 1P MCB's

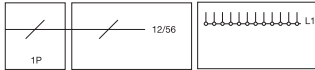

10 мм ²	12 x 1P
10 мм ²	56 x 1P
16 мм ²	56 x 1P

Ссылка № Упаковка

644821	1/25
644822	1/10
644830	1/10

Подача питания: 2P или 1P + N
Распределение: 1P или 2P MCB's
RCCB's 2P

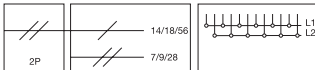

10 мм ²	14 x 1P или 7 x 2P
10 мм ²	18 x 1P или 9 x 2P
10 мм ²	56 x 1P или 28 x 2P
16 мм ²	56 x 1P или 28 x 2P

644834	1/25
644835	1/25
644837	1/10
644841	1/10

Подача питания: 3P
Распределение: 1P - 2P - 3P MCB's

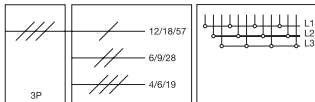

10 мм ²	12 x 1P или 6 x 2P или 4 x 3P
10 мм ²	18 x 1P или 9 x 2P или 6 x 3P
10 мм ²	57 x 1P или 28 x 2P или 19 x 3P
16 мм ²	57 x 1P или 28 x 2P или 19 x 3P

644845	1/25
644846	1/10
644847	1/10
644849	1/10

Подача питания: 3P + N
Распределение: 3P + N / 4P MCB's
RCCB's 4P

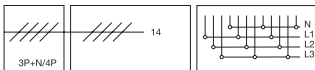

10 мм ²	14 x 3P + N или 4P
16 мм ²	14 x 3P + N или 4P

644852	1/10
644854	1/10

Подача питания: 3P + N
Распределение: 2P MCB's
RCCB's 2P

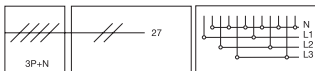

10 мм ²	27 x 2P
16 мм ²	27 x 2P

644856	1/10
644858	1/10

E

Дополнительные принадлежности для изолированных шин



Осевая клемма для алюминиевого провода 16/25 мм²

	Ссылка №	Упаковка
Осевая клемма для алюминиевого провода 16/25 мм ²	644802	1/10



Торцевая заглушка

10 мм ²	для шин 2P	644812	1/10
10 мм ²	для шин 3P	644813	1/10
16 мм ²	для шин 2P и 3P	644814	1/10
10 и 16 мм ²	для шин 4P	644817	1/10



Изоляция

Изоляция для вилки или штепселя, длина 1 м	644815	1/10
--	--------	------

Неизолированные шины



Тип штыревой

	Ссылка №	Упаковка	
10 мм ²	Для 56 x 1P MCB's	644823	10



Вилочный тип

10 мм ²	Для 56 x 1P MCB's, изогнут на 90°	644824	10
--------------------	-----------------------------------	--------	----



12 мм ²	Для 56 x 1P MCB's, flat	644825	10
24 мм ²	Для 56 x 1P MCB's, flat	644826	10
36 мм ²	Для 56 x 1P MCB's, flat	644827	10

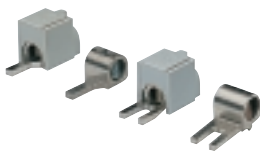

Соединительные клеммы

25 мм ²	Осевой, 25 мм ² Тип штыревой, изолированный	644864	30
35 мм ²	Боковой, 35 мм ² Тип штыревой, неизолированный	644862	50
25 мм ²	Осевой, 25 мм ² Тип вилочный, изолированный	644863	30
35 мм ²	Боковой, 35 мм ² Тип вилочный, неизолированный	644865	50

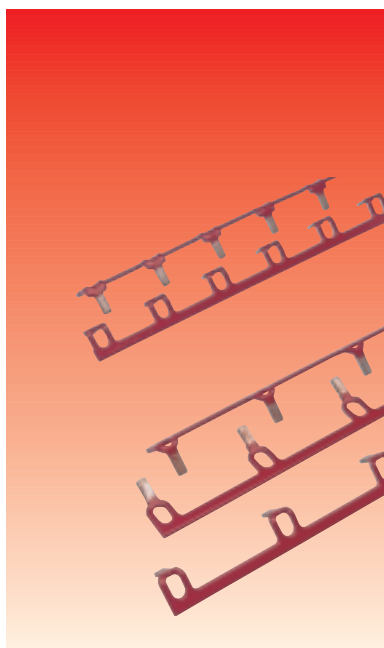

VBS-Система шин

Изолированные шины

Шины сделаны из меди и имеют сечение по 10мм²

Преимущества

- Простые в установке
- Плоский дизайн = экономит место в корпусе
- Легкость в использовании: нарезка взамен распиливания
- Визуальный контроль при подключении кабеля питания
- Универсально для все типов питания:
 - 2 x 230В
 - 3 x 230В
 - 3 x 400В + N

Маркировка

CE

Технические данные

Нагрузка Ith	63 А
Стойкость к КЗ в соответствии NBN C63-439	10 кА
Тип изоляции	PVC
Диэлектрическая сила	2,5 кВ
Магнитная вязкость	175 В
в соответствии с NBN C20-002	
Невоспламеняемый соот. IEC 695-2-1	960 °С



Электропитание 2 x 230В

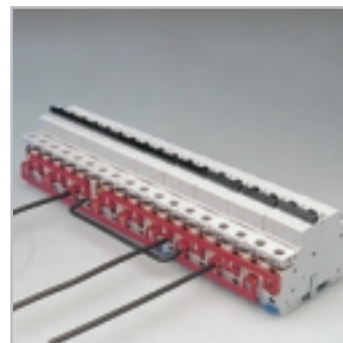

Электропитание 3 x 230В

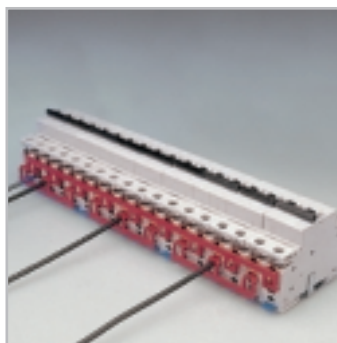

Электропитание 3 x 400В + N

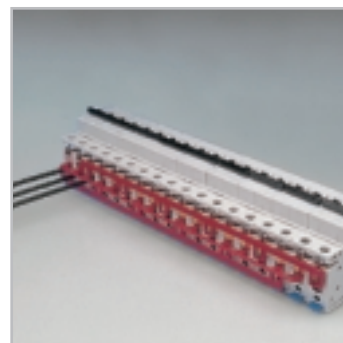

- для 2P сетей с электропитанием 3 x 230В, равное распределение по фазам L1, L2, L3
- Для 3P сетей

Изолированные шины штыревого типа

Подача питания: 1P+N, 2P
Распределение: 1P, 1P+N, 2P



4 шины для 2 x 7 двухполюсных цепей
4 шины для 2 x 9 двухполюсных цепей

Ссылка № Упаковка

624868 1
624869 1

Подача питания: 3P
Распределение: 1P, 1P+N, 2P, 3P
Diff-o-Jump 2P

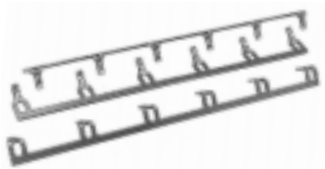

Набор из 3 шин для
- 4 трехполюсных или
- 6 двухполюсных цепей
Электропитание: 3 x 230В

624870 1

Набор из 3 шин для
- 6 трехполюсных или
- 9 двухполюсных цепей
Электропитание: 3 x 230В

624871 1

Изолированные шины штыревого типа

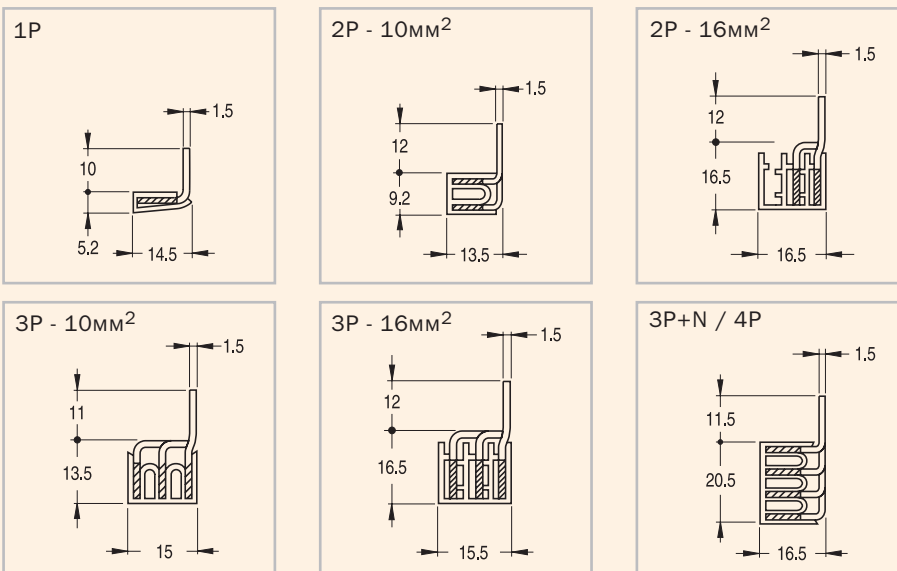

Изолированные шины вилочного типа

